



DUC HA ., JSC

CÔNG TY CỔ PHẦN ĐẦU TƯ VÀ SẢN XUẤT ĐỨC HÀ



CATALOG

PRODUCT

Kitchen Equipment  
Frozen Equipment  
Stainless Steel Products

## THƯ NGỎ/ Open Letter

### **Kính gửi Quý khách hàng!**

Lời đầu tiên, thay mặt công ty CP Đầu tư và Sản xuất Đức Hà xin gửi tới quý khách hàng lời chào trân trọng, lời chúc sức khỏe và thành công.

Công ty CP Đầu tư và Sản xuất Đức Hà là đơn vị chuyên sản xuất và cung cấp, tư vấn, thiết kế các sản phẩm inox, thiết bị đông lạnh, thiết bị nhà bếp cho bếp ăn tập thể, bếp nhà hàng, trường học.... Với máy móc hiện đại, và sự cố gắng, nỗ lực không ngừng của đội ngũ nhân viên. Chúng tôi cam kết mang đến cho quý khách hàng những sản phẩm chất lượng cao, giá thành hợp lý.

Hiện tại, Công ty CP Đầu tư và Sản xuất Đức Hà đang là nhà phân phối nhập khẩu từ Malaysia, Thailand, Italia, Đức, Tây Ban Nha, Trung Quốc, Hàn Quốc, với thương hiệu: Beryaja, Dolphin, Rinnai, Sunnex, EAST, Ozti, Winterhalter....

Thay mặt công ty CP Đầu tư và Sản xuất Đức Hà xin cảm ơn chân thành đến sự quan tâm của các bạn đồng nghiệp, các đơn vị đối tác, hi vọng chúng tôi sẽ đóng góp một phần vào sự thành công của quý khách hàng

### **Dear Valued Customers!**

First of all, on behalf of DUCHA., JSC we would like to send you our warmest greetings and our sincere wishes for your good health and success.

DUCHA., JSC is specialized in manufacturing products and supplied, consultancy, design stainless steel products, frozen equipment, kitchen equipment for canteens, kitchen restaurant, school learn.... With modern machinery, and effort, constant efforts of the staff. We are committed to bring customers the high quality products, reasonable prices

Up to now, we have been imported from Malaysia, Thailand, Italy, Germany, Spain, China, South Korea, with the brand: Beryaja, Dolphin, Rinnai, Sunnex, EAST, Ozti, Winterhalter ....

We would like to take the opportunity to send our sincere thank to all of our colleagues, and our partners for your interest in our products. We always hope to make more contribution to our customers' success

Trân trọng!

# CÔNG TY CỔ PHẦN CHỨNG NHẬN VIỆT NAM



## GIẤY CHỨNG NHẬN

Số: VCB 220508B-QMS

Chứng nhận Hệ thống Quản lý Chất lượng của

### CÔNG TY CỔ PHẦN ĐẦU TƯ VÀ SẢN XUẤT ĐỨC HÀ

Địa chỉ:

Trụ sở: Thôn Đìa, Xã Nam Hồng, Huyện Đông Anh, Thành phố Hà Nội, Việt Nam  
Nhà máy: Số 634 đường Hoàng Quốc Việt, TDP Kim Tinh, Phường Trung Thành,  
Thành phố Phủ Yên, Tỉnh Thái Nguyên, Việt Nam

Được đánh giá và phù hợp với các yêu cầu của tiêu chuẩn:

## ISO 9001:2015

Phạm vi chứng nhận:

- Sản xuất, cung cấp và lắp đặt hệ thống bếp inox công nghiệp, thiết bị bếp cho trường học, bệnh viện, nhà hàng, khách sạn, bếp ăn tập thể: kho lạnh, kho đông mát,..;
- Sản xuất và kinh doanh đồ gỗ nội thất, văn phòng, trường học, bàn ghế học sinh./.

Số đăng ký : 66/CN-TĐC  
Ngày cấp : 15/06/2022  
Ngày hết hạn : 14/06/2025  
Chi tiết tại quyết định số : 220508B/QĐ-VCB  
Tra cứu hiệu lực chứng nhận tại : [www.chungnhanvietnam.vn](http://www.chungnhanvietnam.vn)

Được phép sử dụng dấu chứng nhận



Truy xuất: QR Code VCB 220508B-QMS

PHƯƠNG LAN  
Giám đốc

VCB Cert: Toà Văn phòng An-Bình 1, Số 3 Trần Nguyên Đán, KĐT Định Công, Quận Hoàng Mai, TP. Hà Nội, Việt Nam  
Tel: 024 3640 8779 | Website: [www.chungnhanvietnam.vn](http://www.chungnhanvietnam.vn) | Email: [cert@chungnhanvietnam.vn](mailto:cert@chungnhanvietnam.vn)

# CÔNG TY CỔ PHẦN CHỨNG NHẬN VIỆT NAM



## GIẤY CHỨNG NHẬN

Số: VCB 220508B-EMS

Chứng nhận Hệ thống Quản lý Môi trường của

### CÔNG TY CỔ PHẦN ĐẦU TƯ VÀ SẢN XUẤT ĐỨC HÀ

Địa chỉ:

Trụ sở: Thôn Địa, Xã Nam Hồng, Huyện Đông Anh, Thành phố Hà Nội, Việt Nam

Nhà máy: Số 634 đường Hoàng Quốc Việt, TDP Kim Tinh, Phường Trung Thành,  
Thành phố Phổ Yên, Tỉnh Thái Nguyên, Việt Nam

Được đánh giá và phù hợp với các yêu cầu của tiêu chuẩn:

## ISO 14001:2015

Phạm vi chứng nhận:

- Sản xuất, cung cấp và lắp đặt hệ thống bếp inox công nghiệp, thiết bị bếp cho trường học, bệnh viện, nhà hàng, khách sạn, bếp ăn tập thể: kho lạnh, kho đông mát,...;
- Sản xuất và kinh doanh đồ gỗ nội thất, văn phòng, trường học, bàn ghế học sinh./.

Số đăng ký : 66/CN-TĐC  
Ngày cấp : 15/06/2022  
Ngày hết hạn : 14/06/2025  
Chi tiết tại quyết định số : 220508B/QĐ-VCB  
Tra cứu hiệu lực chứng nhận tại : [www.chungnhanvietnam.vn](http://www.chungnhanvietnam.vn)

Được phép sử dụng dấu chứng nhận



Truy xuất: QR Code VCB 220508B-EMS

PHƯƠNG LAN  
Giám đốc

VCB Cert: Toà Văn phòng An Bình 1, Số 3 Trần Nguyên Đán, KĐT Định Công, Quận Hoàng Mai, TP. Hà Nội, Việt Nam  
Tel: 024 3640 8779 | Website: [www.chungnhanvietnam.vn](http://www.chungnhanvietnam.vn) | Email: [cert@chungnhanvietnam.vn](mailto:cert@chungnhanvietnam.vn)

LIÊN HIỆP CÁC HỘI  
KHOA HỌC VÀ KỸ THUẬT VIỆT NAM

VIỆN NGHIÊN CỨU PHÁT TRIỂN  
TIÊU CHUẨN CHẤT LƯỢNG



## GIẤY CHỨNG NHẬN

Chứng nhận sản phẩm:

### Thiết bị đồ dùng bằng Inox

(Kiểu loại: Không phủ lớp nhựa tiếp xúc trực tiếp với thực phẩm)

(Danh mục chi tiết sản phẩm kèm theo Quyết định số: 35877/QĐ-ISSQ ngày 08 tháng 12 năm 2023)

Được sản xuất tại:

### CÔNG TY CỔ PHẦN ĐẦU TƯ VÀ SẢN XUẤT ĐỨC HÀ

Địa chỉ:

Thôn Địa, xã Nam Hồng, huyện Đông Anh, thành phố Hà Nội, Việt Nam

Xưởng sản xuất: Số 634 đường Hoàng Quốc Việt, TDP Kim Tinh, phường Trung Thành,  
thành phố Phổ Yên, tỉnh Thái Nguyên, Việt Nam

Phù hợp với Quy chuẩn kỹ thuật quốc gia:

**QCVN 12-3:2011/BYT**

và được phép sử dụng Dấu hợp quy



Phương thức chứng nhận: **Phương thức 5 (theo Thông tư số 28/2012/TT - BKHCN ngày 12/12/2012 và Thông tư số 02/2017/TT - BKHCN ngày 31/3/2017)**

Số giấy chứng nhận: **QC 6468; Mã số: 6468-23-01/00**

Ngày chứng nhận lần đầu: **08 / 12 / 2023**

Hiệu lực Giấy chứng nhận: **từ ngày 08 / 12 / 2023 đến ngày 07 / 12 / 2026**

HỘI ĐỒNG CHỨNG NHẬN  
CHỦ TỊCH

**GS. TS. Nguyễn Hồng Sơn**

KT. VIỆN TRƯỞNG  
PHÓ VIỆN TRƯỞNG

**TS. Ngô Tất Thắng**



VIỆN NGHIÊN CỨU PHÁT TRIỂN TIÊU CHUẨN CHẤT LƯỢNG  
Địa chỉ: Số 52/46, đường Liên Mạc, P. Liên Mạc, Q. Bắc Từ Liêm, thành phố Hà Nội, Việt Nam  
Điện thoại: 024 2266 1111/ 0981851111; Website: issq.org.vn; Email: tcvn@issq.org.vn

## THIẾT BỊ INOX / INOX EQUIPMENT

### TỦ CƠM / Cooking Cabinet



TCG 01



TCG 02



TCD 01

### TỦ SẤY / Dry Cabinet



TSI 01



TSK 01



TSK02

### BẾP Á / Asia Cooking Oven



BA 1



BA 2



BA 3

**BẾP HẦM / Stock Pot Stove**



BH 1



BH 2



BH 3

**GIỮ NÓNG THỨC ĂN / Keep Hot Desk**



GNCC 2



GNTA 4



**BẾP ÂU/ BẾP CHIÊN NHÚNG / Open Buner/Deep Fryer**



CND



OB4 -2



OB4 -1

## CHẬU RỬA CÔNG NGHIỆP / Sink Table



CR1-B



CR2-GN

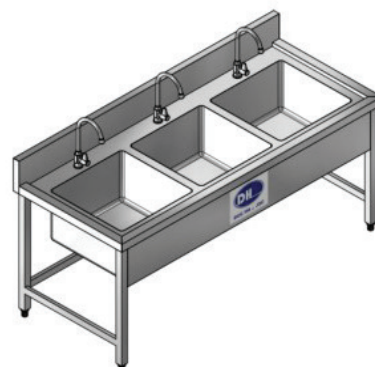

CR3-0

## GIÁ THỰC PHẨM / Floor with Plane and Shelf

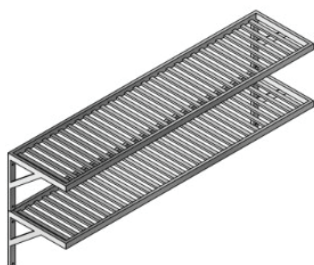

GN2 T



GP4 -1500

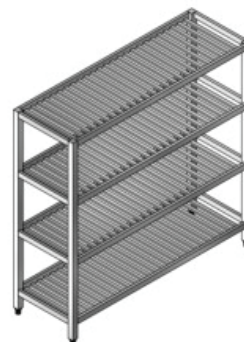

GN4 -1500

## BÀN CHẾ BIẾN VÀ RA ĐỒ / Processing Table



BGN-TS



BGP-01



BGP-GT



BRD-02



BGP-TS



BGN-01

### XE ĐẨY THỰC PHẨM / Floor Trolley



XD-1



XD-2



XD-3

### HỆ THỐNG HÚT MÙI / Hood System



TU-V



TU-1



TU-2



QCN-2



OG-1

## HỆ THỐNG THOÁT NƯỚC / Other System



PHIN-1



GTS-1

## HỆ THỐNG GOM RÁC, BẦY MỠ / Other System



BXR-1

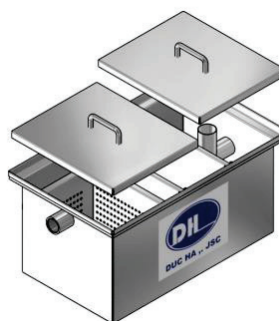

BM3K-1

## GIÁ TREO TƯỜNG / Other System



GP1-T

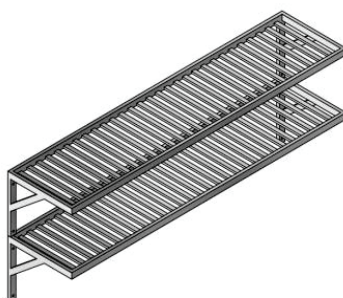

GN2-T

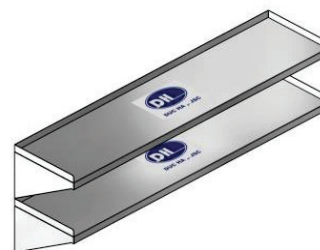

GP2-T

## KHO ĐÔNG LẠNH /Chiller Freezer Store

### Panel cách nhiệt kho lạnh:

Panel vách, trần, nền: dày 100mm

Vật liệu cách nhiệt: Polystyren(EPS)

Tỷ trọng: 18 : 20 kg/m<sup>3</sup>

Tôn hai mặt của panel: dày 0,45mm

### Cửa cách nhiệt kho lạnh:

Cửa bản lề, kích thước:  
700W\*1700H(mm)

Hai mặt bọc inox SUS304 dày 0.5mm.

Bản lề, tay khóa bằng inox



Dải nhiệt độ sử dụng: -50 - 50°C  
Rèm nhựa PVC có độ bền, dẻo, tầm nhìn xuyên suốt đảm bảo an toàn cho các phương tiện chuyên chở.

Đèn kho lạnh chuyên dụng kho lạnh:  
Led IP65

Công suất: 8W/ 220V

Cụm máy nén dàn ngưng sử dụng máy nén COPELAND xuất xứ THÁI LAN mới 100%

Điện áp: 380V/3P/50Hz

Công suất: 3HP

## HÌNH ẢNH THỰC TẾ KHU BẾP/ ACTUAL PHOTOS OF KITCHEN AREA



Công ty TNHH May mặc Hoa Lợi Đạt (Quảng Ninh)



Trường Mầm non Nguyễn Xuân (Hà Nội)



Trường Mầm non chất lượng cao Sao Khuê (Hà Nội)



Trường Mầm non Tiên Phong - Ba Vì (Hà Nội)



Trường Mầm non Đông Cao - Phố Yên (Thái Nguyên)



Trường Tiểu học Ba Trại (Hà Nội)



Trường Tiểu học Quang Sơn - Tam Điệp (Ninh Bình)



Trường Trung học cơ sở Quảng An (Hà Nội)



Trường Tiểu học Bắc Hồng - Đông Anh (Hà Nội)

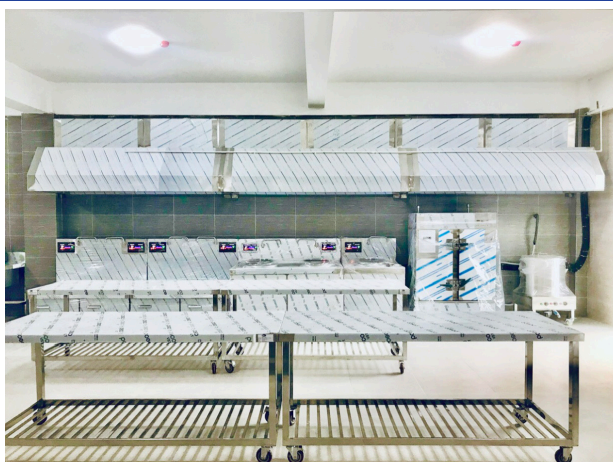

Trường Trung học cơ sở Tiên Dương - Đông Anh (Hà Nội)



Bếp ăn nhà máy Yamaha (Hà Nội)



Bếp ăn công nghiệp Công ty GSK (Hà Nội)



Bếp ăn Tập đoàn Than - Khoáng sản Việt Nam (Quảng Ninh)



Bếp ăn công nghiệp (Hà Nam)



Hệ thống Trường Liên cấp FPT



Trung tâm huấn luyện Ba Vì (Hà Nội)



Nhà hàng Hà Linh - Phố Yên (Thái Nguyên)



Nhà hàng trâu ngon Sơn Lâm - Phố Yên (Thái Nguyên)



*Trân trọng cảm ơn! Thank you!*



**DUC HA., JSC**

**Địa chỉ:**

Thôn Đìa, xã Nam Hồng, huyện Đông Anh,  
TP. Hà Nội | Mã số thuế: 0106468454  
Tel: 024.6328 55 00 | Hotline: 0332 867 868  
Web: [www.thietbibepducha.com](http://www.thietbibepducha.com)

**Chi nhánh Thái Nguyên:**

Số 634 Đường Hoàng Quốc Việt,  
phường Trung Thành, TP. Phổ Yên, Thái Nguyên.  
Tel: 024.6328 55 00 | Hotline: 0332 867 868  
Web: [www.thietbibepducha.com](http://www.thietbibepducha.com)